

КАУО

**РУКОВОДСТВО
ПО ЭКСПЛУАТАЦИИ ЭЛЕКТРИЧЕСКИХ
КВАДРОЦИКЛОВ И БАГГИ КАУО**

2025 г.

РУКОВОДСТВО

**ПО ЭКСПЛУАТАЦИИ ЭЛЕКТРИЧЕСКИХ
КВАДРОЦИКЛОВ И БАГГИ КАУО
МОДЕЛИ: eA50, eA70, eA110, eS50, eS70**

2025 г.

Содержание

Введение.....	5
1 Общая информация	6
1.1 Информация по безопасности.....	8
1.2 Внесение изменений в конструкцию	13
1.3 Транспортировка и хранение	13
1.4 Виды моделей.....	15
2 Знакомство с техникой	17
2.1 Органы управления	17
2.2 Расположение частей и механизмов	18
2.3 Перед поездкой	26
2.4 Предпусковой осмотр.....	26
3 Основные функции и управление.....	27
3.1 Период обкатки.....	27
3.2 Смена скорости	28
3.3 Тормозная система.....	28
3.4 Особенности управления.....	29
3.4.1 Повороты.....	29
3.4.2 Занос и скольжение.....	30
3.4.3 Езда по склонам	31

3.4.4 Движение под гору.....	32
3.4.5 Движение по пересеченной местности	33
3.5 Начало движения и остановка.....	33
3.6 Торможение	34
3.7 Парковка и осмотр после поездки.....	35
4 Обслуживание техники	35
4.1 Общие положения.....	35
4.2 Периодичность технического обслуживания	37
4.3 График технического обслуживания.....	43
5 Возможные неисправности и их устранение	44
6 Общие рекомендации	46
6.1 Если спустило колесо	47
6.2 В случае аварии	47
6.3 Прочие неполадки.....	48
7 Положения о гарантии	48
Приложение А. Акт приема-передачи	53
Приложение Б. Гарантийный талон.....	54
Приложение В. Информация о проведенном ремонте или ТО.....	56
Приложение Г. Технические характеристики	58
Приложение Д. Особые отметки	60

ВВЕДЕНИЕ



Уважаемый покупатель, благодарим вас за выбор электрического квадроцикла или багги компании KAYO (далее по тексту будет использоваться термин «техника»). Данный продукт создан благодаря современным разработкам, всесторонним испытаниям, а также нашему стремлению к достижению высшей степени надежности и безопасности. Тщательно изучите данное руководство, перед тем как приступить к эксплуатации техники.

Указанное руководство распространяется на технику компании KAYO моделей eA50, eA70, eA110, eS50, eS70. Эта техника создана для детских развлекательных поездок. В руководстве описаны рекомендации по вождению и эксплуатации, а также содержится гарантийный талон на приобретенную технику. Данное руководство является неотъемлемой частью техники и должно быть передано следующему владельцу.

Наша компания ведет непрерывную работу над усовершенствованием конструкции и оптимизацией сборочного процесса. По этой причине, могут иметь место некоторые расхождения между вашей техникой и фотографиями или текстом в данном руководстве. Вся информация в данном руководстве является актуальной на момент отправки документа в печать. Производитель оставляет за собой право вносить любые изменения, необходимые для усовершенствования, улучшения характеристик и повышения надежности вышеупомянутых продуктов. Мы делаем все возможное для повышения уровня предоставляемой технической поддержки. Поэтому настоятельно рекомендуем вам строго следовать указаниям, приведенным в данном руководстве, особенно в период обкатки техники. Таким образом, ваша техника, безусловно, будет дарить вам незабываемые эмоции.

Указания, содержащиеся в данном руководстве, помогут вам использовать возможности техники в полной мере, с точки зрения производительности и срока эксплуатации. Данное руководство содержит полезную информацию по уходу за вашей техникой, а также описывает основные операции по техническому обслуживанию. Если вам потребуется любая помощь или у вас возникнут предложения/пожелания, вы всегда можете связаться с нашим авторизованным дилером и/или сервисным центром.

В руководстве, а также на бирках, которые наклеены на технике, применяются определенные символы, которые несут смысловую нагрузку.

	Данный символ указывает на особые инструкции или процедуры, которые, в случае неправильного выполнения, могут привести к травмам или смерти. Будьте особо внимательны и осторожны.
	Данный символ указывает на запрет производить определенные действия, в связи с опасностью для жизни людей и возможного повреждения техники.
	Данный символ указывает на запрет езды с пассажиром. Перевозка пассажира может стать причиной потери управления (если техника не предназначена для перевозки пассажира), что может привести к травме и даже гибели.
ВНИМАНИЕ!	Данное обозначение указывает на особые инструкции или процедуры, которые, в случае неправильного выполнения, могут привести к повреждению или разрушению техники, а также усложнить выполнение работ.
РЕКОМЕНДАЦИИ	Данная надпись указывает на то, что, воспользовавшись этим советом или выполнив указания, вы значительно повысите удобство эксплуатации и вашу безопасность.

1 ОБЩАЯ ИНФОРМАЦИЯ

В руководстве содержится важная информация, рекомендации по правильному использованию техники, сведения по безопасности, а также полезные советы.

В конце данного руководства по эксплуатации размещен гарантийный талон (Приложение Б), в котором содержится важная информация о гарантийных условиях и техническом обслуживании.

1.1 ИНФОРМАЦИЯ ПО БЕЗОПАСНОСТИ

	Паркуйте технику в безопасных местах и не оставляйте ее без присмотра. Кроме этого, не паркуйте технику на неустойчивых покрытиях.
ВНИМАНИЕ!	Во время движения всегда держите ноги на предусмотренных для этого местах, а обе руки – на руле.

Управление вышеприведенной техникой отличается от управления другими транспортными средствами, в том числе автомобилями и мотоциклами. Авария может произойти быстро, даже во время привычных маневров (таких как повороты, подъем в гору или преодоление препятствий), если вы не будете соблюдать необходимые меры предосторожности. Серьезные травмы и гибель могут стать результатом пренебрежения данными инструкциями. Внимательно читайте руководство и надписи на бирках, а также следуйте описаниям рекомендованных действий.

- Квадроцикл и багги являются средством передвижения, и предназначены для поездки на подготовленных и организованных территориях в рамках развлечений.

Бездорожье может представлять опасность, поэтому во время движения необходимо осматривать местность на предмет наличия обрывов, камней, выбоин, резких поворотов и т.д. Не превышайте скорость, чтобы у вас всегда было время увидеть препятствие и успеть отреагировать.

- Обратите внимание на бирку, наклеенную на технике, в которой указан допустимый к управлению возраст водителя. Дети и подростки младше этого возраста не должны управлять такой техникой.

- Минимальный возраст для самостоятельного управления техникой моделей eA50, eS50 – не младше 4 лет под присмотром взрослого, без выезда на проезжую часть. Для катания отлично подойдет просека, парк или место за городом.

- Минимальный возраст для самостоятельного управления техникой моделей eA70, eS70 – не младше 6 лет под присмотром взрослого, без выезда на проезжую часть. Для катания отлично подойдет просека, парк или место за городом.

- Минимальный возраст для самостоятельного управления техникой моделей eA110 – не младше 10 лет под присмотром взрослого. Водители в возрасте 16 лет могут ездить в развлекательных целях без взрослых, но без выезда на проезжую часть. Для катания отлично подойдет просека, парк или место за городом.

- Перед поездкой обязательно ознакомьтесь с руководством по эксплуатации.

- Всегда надевайте шлем, он существенно снижает тяжесть травм головы. Шлем является основной частью снаряжения и должен быть испытан специализированной организацией, независимой от изготовителя шлема, а также должен иметь ремешок для подбородка, который должен быть надежно затянут. При покупке шлема обратите внимание на наклейки DOT или ECE. Если шлем был протестирован независимой организацией, вы найдете ее логотип внутри шлема. В обязательном порядке всегда используйте защитную экипировку. В целях снижения риска получения травм, настоятельно рекомендуется носить специальный шлем, защитные очки, мотоботы, защитные перчатки, брюки с защитными вставками на бедрах и коленях, джерси, защиту локтей, защиту тела. Всегда носите защитную экипировку, полностью закрывающую ноги. Избегайте излишне свободной одежды, т.к. она может зацепиться за рычаги управления. Во время поездок в ночное время надевайте одежду со светоотражающими полосами.

- Никогда не перевозите пассажиров, если это не разрешено производителем. Наличие пассажира крайне затруднит управление и нарушит устойчивость техники.

- Не прикрепляйте к технике прицеп и другие подобные аксессуары, если она не оборудована сцепным устройством.

- Не управляйте техникой после употребления алкоголя и не позволяйте делать это выпившим людям. Алкоголь абсолютно несовместим с вождением. Даже небольшая порция алкоголя существенно понижает способность реагировать на изменения дорожной обстановки и ухудшает реакцию.

- Для поддержания рабочего состояния и высокого уровня надежности техники, необходимо проведение периодического технического обслуживания (ТО) в соответствии с графиком, приведенным в данном руководстве.

- Максимальная производительность стандартных тормозных колодок и покрышек достигается на сухих поверхностях. Будьте осторожны при езде по мокрой дороге, особенно во время дождя, поскольку сцепление с дорогой в таких условиях заметно снижается.

· Запрещено прикасаться руками и другими частями тела к любым движущимся частям – это может повлечь за собой серьезные травмы.



УПРАВЛЕНИЕ КВАДРОЦИКЛОМ ИЛИ БАГГИ МОЖЕТ БЫТЬ ОПАСНЫМ.

· Не осуществляйте движение на скоростях, превышающих ваше умение и в сложных дорожных условиях. Всегда придерживайтесь скорости в соответствии с условиями местности, видимости, погодными условиями и своим опытом. Никогда не выполняйте прыжки или другие трюки без соответствующей подготовки.

· Всегда осматривайте вашу технику перед использованием, чтобы убедиться в ее исправности. Всегда следуйте описаниям осмотров и технического обслуживания, содержащимся в данном руководстве.

· Всегда следуйте порядку выполнения поворотов, описанному в руководстве. Прежде чем выполнять повороты на большой скорости, потренируйтесь на малых скоростях. Никогда не двигайтесь по слишком неровной, скользкой или рыхлой поверхности, если вы не освоили в теории и на практике управление на таких поверхностях. Всегда двигайтесь медленно и будьте особенно осторожны на незнакомой местности.

· При управлении всегда будьте готовы к изменению условий местности. Следуйте описанным в данном руководстве правилам подъема в гору. Тщательно осмотрите местность перед началом подъема. Никогда не начинайте подъем на склоны со слишком скользкой или рыхлой поверхностью. Никогда резко не стартуйте. Никогда не преодолевайте вершину холма на большой скорости.

· Всегда следуйте описанным в данном руководстве правилам спуска под гору и торможения во время спуска. Тщательно осмотрите местность перед началом спуска. Никогда не спускайтесь по склону с большой скоростью. Старайтесь не спускаться под гору под таким углом, при котором техника может резко перевернуться на бок. По возможности, старайтесь спускаться по склону строго вниз.

· Всегда следуйте описанным в данном руководстве правилам движения по склонам. Избегайте склонов со слишком скользкой или рыхлой поверхностью. Если возможно, избегайте движения по крутым склонам холмов. Прежде чем про-

бовать технику на высоких холмах, потренируйтесь на более низких. Чтобы избежать остановки двигателя, поддерживайте постоянную скорость во время подъема. Если двигатель заглох и техника катится вниз, следуйте правилам торможения. Следует спешиться в сторону вершины холма или вбок, если подъем осуществлялся строго вверх. Затем необходимо развернуть технику и снова сесть на нее. Всегда проверяйте, нет ли на пути препятствий, перед началом движения на новом участке местности.

- Никогда не пытайтесь выполнять разворот, если вы не освоили описанную в данном руководстве технику поворотов на горизонтальной поверхности.

- Никогда не пытайтесь преодолевать большие препятствия, например, крупные камни или поваленные деревья. Никогда не двигайтесь на квадроцикле и багги в быстром водном потоке или по глубокой воде, где может залить двигатель, аккумулятор и силовые агрегаты.

- Соблюдайте осторожность при буксовании колес или боковых заносах. При движении по чрезвычайно скользкой поверхности, например, по льду, двигайтесь медленно и соблюдайте осторожность, чтобы снизить вероятность скольжения и потери управления.

- Начиная движение задним ходом, убедитесь, что сзади вас нет препятствий или людей. Двигайтесь медленно, даже если путь сзади безопасен.

На пластиковых панелях техники наклеены бирки с предупреждающим текстом. Перед использованием техники обязательно изучите содержание этих предупреждений. Виды некоторых наклеек приведены ниже.

⚠ ПРЕДУПРЕЖДЕНИЕ!

Недостаточное или избыточное давление в шинах может вызвать потерю управления транспортным средством. Потеря управления может стать причиной серьезной травмы или смерти.

- Рекомендованное давление в холодных шинах:
 - передние: 14 ± 1 psi (96.5 ± 7 кПа)
 - задние: 14 ± 1 psi (96.5 ± 7 кПа)
- Максимальная разрешенная нагрузка 40 кг

⚠ ПРЕДУПРЕЖДЕНИЕ!



Держите руки и пальцы подальше от цепей и звездочек. Перед началом эксплуатации убедитесь, что защитные приспособления установлены и надежно закреплены.

⚠ ПРЕДУПРЕЖДЕНИЕ!

ВО ВРЕМЯ УПРАВЛЕНИЯ БАГГИ ВСЕГДА ПРИСТЕГИВАЙТЕСЬ РЕМЕНЬ БЕЗОПАСНОСТИ. ВСЕГДА ДЕРЖИТЕ РУКИ И НОГИ В КАБИНЕ.

⚠ ПРЕДУПРЕЖДЕНИЕ!



**НЕ ЕЗДИТЕ
СЗАДИ СИДЕНЬЯ
ВОДИТЕЛЯ БАГГИ.**

⚠ ПРЕДУПРЕЖДЕНИЕ!



Управление багги ребенком младше 3 лет повышает риск получения им серьезной травмы или его смерти. Управление багги детьми до 16 лет должно осуществляться под контролем взрослых.

⚠ ПРЕДУПРЕЖДЕНИЕ!

БАГГИ ПРИ НЕОСТОРОЖНОМ ВОЖДЕНИИ МОЖЕТ ОКАЗАТЬСЯ ОПАСНЫМ! ВО ИЗБЕЖАНИЕ ПОЛУЧЕНИЯ ТРАВМ НЕОБХОДИМО СОБЛЮДАТЬ ИНСТРУКЦИИ:

- ПЕРЕД НАЧАЛОМ ЭКСПЛУАТАЦИИ ОЗНАКОМТЕСЬ С НАКЛЕЙКАМИ И ИНСТРУКЦИЕЙ ПОЛЬЗОВАТЕЛЯ.
- НЕ ПОЛЬЗУЙТЕСЬ БАГГИ БЕЗ ПРЕДВАРИТЕЛЬНОГО ИНСТРУКТАЖА. Начиная водить багги требуется присмотр со стороны взрослых людей.
- НИКОГДА НЕ ЭКСПЛУАТИРУЙТЕ ЭТОТ БАГГИ НА ДОРОГАХ ОБЩЕГО ПОЛЬЗОВАНИЯ. Техника предназначена только для поездок по бездорожью.
- НИКОГДА НЕ УПРАВЛЯЙТЕ БАГГИ НА ВЫСОКИХ СКОРОСТЯХ.
- НИКОГДА НЕ ПЫТАЙТЕСЬ ПРЫГАТЬ С ТРАМПЛИНА ИЛИ ВЫПОЛНЯТЬ ЛЮБЫЕ ТРЮКИ.

На бирках каждой модели указывается соответствующий возраст, допустимый для управления конкретной техникой, и рекомендуемое давление в шинах.

1.2 ВНЕСЕНИЕ ИЗМЕНЕНИЙ В КОНСТРУКЦИЮ

Производитель моделей техники постоянно работает над усовершенствованием конструктивных особенностей и эксплуатационных характеристик. Поэтому, в данном руководстве возможны незначительные отличия в описании и изображении. Всю интересующую дополнительную информацию покупатель может уточнить при обращении в официальный дилерский центр.

Любые самостоятельные изменения, внесенные в конструкцию техники, установка неоригинальных частей и/или аксессуаров, а также замена или демонтаж элементов конструкции, могут привести к опасным последствиям, за счет снижения управляемости, стабильности и эффективности тормозной системы. Самостоятельная модификация техники незамедлительно аннулирует гарантию и освобождает Производителя/Продавца от любых обязательств перед Владелльцем.

1.3 ТРАНСПОРТИРОВКА И ХРАНЕНИЕ

В целях безопасной транспортировки техники, изучите представленные ниже рекомендации.

Транспортировка техники.

1. Для перевозки техники используйте прицеп.
2. Убедитесь в том, что аккумуляторная батарея отключена от электрической системы техники. Всегда используйте специальные ремни для крепления техники. Не используйте обычные веревки, т.к. они могут порваться или ослабнуть, что приведет к самопроизвольному передвижению техники.
3. Не забывайте подложить колодки под передние и задние колеса. Зафиксируйте переднюю и заднюю части техники с помощью ремней.

Хранение техники.

Если вы планируете оставить технику на хранение, на период от одного месяца, выполните следующие рекомендации.

1. Тщательно очистите технику.

2. Смажьте цепь и необходимые элементы, ориентируясь на таблицу планового технического обслуживания из данного руководства.

3. Отключите аккумуляторную батарею.

4. Поместите технику таким образом, чтобы колеса не касались земли и были в подвешенном состоянии. Сбросьте давление в шинах (на половину от рекомендованного значения для конкретной модели).

5. Накройте технику чехлом, чтобы избежать попадания пыли и грязи. Не используйте пластиковое покрытие, т.к. пластик не вентилируется, позволяя грязи и пыли накапливаться на поверхности.

Снятие техники с хранения.

После окончания периода хранения, необходимо провести следующие действия.

1. Снимите чехол, которым была накрыта техника. Тщательно очистите все поверхности техники.

2. Установите технику на колеса и накачайте их до указанных значений.

3. Смажьте цепь и необходимые элементы, ориентируясь на таблицу планового технического обслуживания в руководстве по эксплуатации, используя специальный спрей.

4. Проведите тестовую обкатку техники в разных режимах и скоростях, проверив работоспособность всех основных элементов управления.

1.4 ВИДЫ МОДЕЛЕЙ



Фото 1.1. Модель eA50



Фото 1.2. Модель eA70



Фото 1.3. Модель eA110



Фото 1.4. Модель eS50



Фото 1.5. Модель eS70

2 ЗНАКОМСТВО С ТЕХНИКОЙ

ВНИМАНИЕ!

Указанные выше модели техники KAYO не предназначены для профессиональных гонок. Они созданы для развлекательных целей. Езда может осуществляться только в защитной экипировке и на проверенной перед поездкой технике. Продавец и производитель техники не несут ответственность:

- за любые травмы и поломки техники, вызванные нарушением инструкций, которые изложены в данном руководстве, а также связанные с отсутствием надзора за ребенком в возрасте от 4 до 16 лет во время управления;
- за любые поломки и аварии, вызванные использованием техники не по назначению.

РЕКОМЕНДАЦИИ

Начинать знакомство с вашим новым квадроциклом или багги и их управлением, а также практиковать навыки езды на них, следует на отдельной закрытой площадке (трассе) под руководством опытного инструктора. Для получения устойчивых навыков внедорожной езды требуется время. Навыки приобретаются постепенно. Практиковаться следует на низкой скорости в безопасном месте до приобретения необходимых навыков вождения. Помните, что только регулярная практика ведет к совершенствованию ваших водительских навыков!

2.1 ОРГАНЫ УПРАВЛЕНИЯ

Управляя техникой, вы должны уметь контролировать рычаг (педаль) скорости, тормоз, а также другие элементы управления, не глядя на них. Внимательно ознакомьтесь с данным разделом перед началом эксплуатации техники.

2.2 РАСПОЛОЖЕНИЕ ЧАСТЕЙ И МЕХАНИЗМОВ

На фото 2.1 – 2.8 указаны основные узлы, механизмы и органы управления на примере моделей eA50, eA70, eS50 и eS70. Основные узлы других моделей схожи по расположению и назначению.



Фото 2.1. Левая сторона модели eA70: 1 – фара; 2 – руль с органами управления; 3 – спидометр; 4 – седло; 5 – задний бампер; 6 – переднее колесо; 7 – аккумуляторная батарея; 8 – заднее колесо



Фото 2.1.1. Левая сторона модели eS70: 1 – передний щиток; 2 – рулевой вал; 3 – руль; 4 – аккумуляторная батарея; 5 – электрический двигатель; 6 – передняя шина; 7 – контроллер; 8 – задняя шина



Фото 2.2. Правая сторона модели eA70: 1 – замок включения питания; 2 – вал рулевого управления; 3 – задний амортизатор; 4 – электродвигатель; 5 – рама; 6 – правая подножка; 7 – передний бампер



Фото 2.3. Вид модели eA70 сзади: 1 – передняя пластиковая защита; 2 – мягкая накладка на руль; 3 – задний фонарь; 4 – левая подножка; 5 – задний тормозной диск



Фото 2.4. Правый рулевой блок модели eA70: 1 – кнопка включения двигателя; 2 – правая рулевая рукоятка; 3 – кнопка выключения двигателя; 4 – рычаг регулировки скорости



Фото. 2.5. Левый рулевой блок модели eA70: 1 – левая рулевая рукоятка; 2 – рычаг тормоза; 3 – переключатель света фары; 4 – стопор стояночного тормоза; 5 – бачок тормозной жидкости; 6 – кнопка звукового сигнала; 7 – переключатель указателей поворотов; 8 – включатель режима движения (R – назад; D – вперед)

В модели eA110, кроме возможности регулировки высоко-низкой скорости на руле для скоростей от 8 км/ч до 24 км/ч, под сиденьем имеется концевой переключатель с двумя положениями (левое положение для начинающих – от 8 км/ч до 24 км/ч, правое положение для повышенной скорости – до 43 км/ч). Слева на рулевом блоке имеются переключатели: звуковой сигнал; режим фар; высокая-низкая скорость и включатель режима движения (вперед, назад).

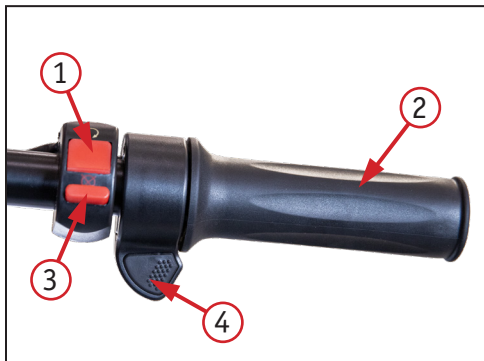

Фото 2.5.1. Органы управления модели eA50: 1 – рычаг заднего тормоза; 2 – мягкая рулевая накладка; 3 – стопор рычага переднего тормоза; 4 – рычаг переднего тормоза; 5 – рукоятка скорости; 6 – кнопка включения питания; 7 – кнопка переключения направления движения (вперед-назад)

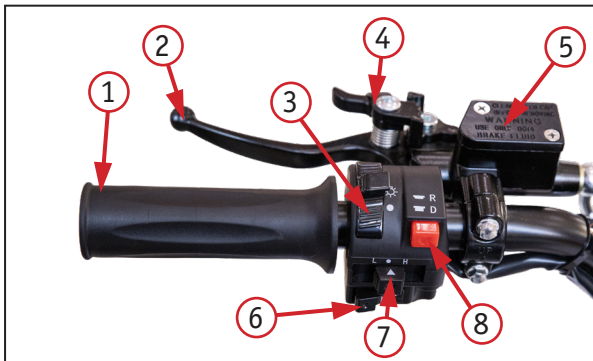

Фото 2.6. Органы управления модели eS70: 1 – педаль скорости; 2 – рулевая тяга; 3 – тормозной цилиндр; 4 – педаль тормоза



Фото 2.7. Размещение узлов модели eS50: 1 – цепь и звездочка; 2 – электрический двигатель; 3 – аккумуляторная батарея (в чехле); 4 – тормозной диск



Фото 2.8. Панель органов управления модели eS50:

1 – переключатель скорости (пониженная скорость 10 км/ч; повышенная скорость 20 км/ч); 2 – кнопка пуска; 3 – индикатор заряда аккумулятора; 4 – переключатель режима движения (вперед-назад)

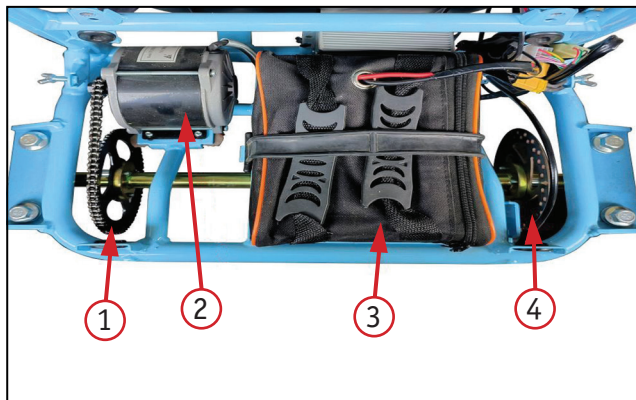
Парковочный тормоз (при наличии) используется для удержания техники на месте парковки при выключенном двигателе. Для установки парковочного тормоза необходимо нажать рычаг переднего тормоза и фиксатором закрепить нажатое положение рычага.

Рычаг (педаль) скорости используется для увеличения или уменьшения скорости движения. В некоторых моделях для ограничения мощности используется регулятор ограничения скорости, с помощью которого можно ограничить максимальную мощность двигателя и снизить максимальную скорость. Им пользуются при необходимости ограничения допустимой скорости в период обкатки техники и в зависимости от уровня подготовки водителя.

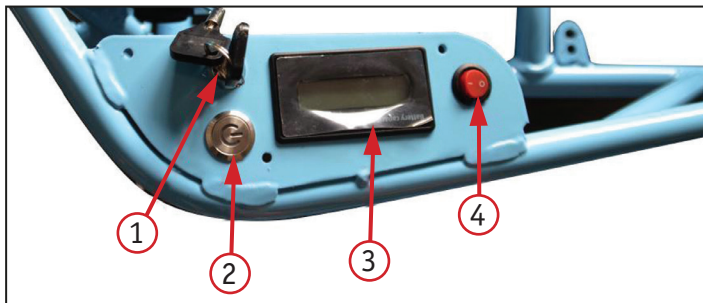
2.3 ПЕРЕД ПОЕЗДКОЙ

Перед началом движения убедитесь, что вы и ваша техника готовы к поездке. Чтобы помочь вам в подготовке к поездке, в данном разделе помещена информация о том, как правильно оценить степень готовности к поездке, и приведен перечень операций, подлежащих выполнению в рамках обязательного осмотра перед поездкой.

Перед первой поездкой следует тщательно изучить данное руководство, убедиться в том, что вы поняли и усвоили смысл предупреждающих сообщений и умеете правильно пользоваться всеми органами управления.

Эксплуатация допускается при условии, что вы:

1. здоровы и находитесь в хорошей физической и психической форме;
2. не употребляли алкогольные напитки или наркотики;
3. используете сертифицированный шлем, средства защиты глаз и иную защитную экипировку.

2.4 ПРЕДПУСКОВОЙ ОСМОТР

Проверьте крепление ответственных узлов (колес, суппортов, двигателя и др.), а также проверьте затяжку всех доступных болтов и гаек. Подтяните при необходимости.

Шины – проверьте давление в шинах. Накачайте или спустите их по мере необходимости. Также проверьте шины на наличие признаков повреждения или чрезмерного износа протектора.

Утечки – проверьте технику на отсутствие признаков утечки рабочих жидкостей, таких как тормозная жидкость и др.

Аккумуляторная батарея – проверьте уровень заряда батареи. Убедитесь, что батарея полностью заряжена.

Уровень тормозной жидкости - проверьте уровень тормозной жидкости тормозного контура, долийте при необходимости.

Цепь – проверьте натяжение приводной цепи и ее состояние. При необходимости, выполните регулировку и смазку цепи.

Тормозные шланги – проверьте тормозные шланги на герметичность, отсутствие повреждений и протеканий. При необходимости, замените.

Рулевое управление – проверьте плавность хода, отсутствие ограничений и прокручиваний при движении.

После посадки на технику проверьте следующие пункты.

Рычаг (педаль) скорости – проверьте свободный ход рычага. Нажмите рычаг, чтобы убедиться, что он двигается легко и свободно. Убедитесь, что при отпускании рычаг возвращается обратно в исходное положение автоматически.

Тормозная система – выжмите рычаг (педаль) тормоза, попытайтесь прокатить технику. Убедитесь в том, что тормоза работают должным образом.

Световые фары (при наличии) – проверьте работу передней и задней фары.

Остановка двигателя - проверьте срабатывание кнопки выключения питания.

3 ОСНОВНЫЕ ФУНКЦИИ И УПРАВЛЕНИЕ

3.1 ПЕРИОД ОБКАТКИ

ВНИМАНИЕ!

Правильная обкатка техники – это залог ее продолжительной и безотказной работы в будущем, поэтому следует уделять особое внимание правильной эксплуатации техники в первые часы работы двигателя при обкатке. Не перегружайте технику выше допустимого. В период обкатки, первые 10 моточасов, рекомендуется загружать технику на 75% от максимальной производительности.

Избегайте езды по холмам и неровным поверхностям. Выбирайте местность очень осторожно. Повышенная нагрузка скажется на стабильности и управляемости.

3.2 СМЕНА СКОРОСТИ

В течение периода обкатки следует избегать длительной работы двигателя на повышенной мощности или любых условий, которые могут привести к чрезмерному нагреву двигателя, и, в последствии, нанести ему ущерб.

- Избегайте эксплуатации на постоянно низких и постоянно высоких скоростях. Скорость изменяйте плавно.
- Следите за интервалами работ по техобслуживанию.
- Техническое обслуживание (ТО) во время обкатки – самый важный этап сервиса для вашей техники. Правильное ТО позволит всем передаточным элементам надлежащим образом функционировать. ТО включает в себя регулировку узлов, закручивание болтов и гаек, замену жидкости. Своевременное обслуживание поможет продлить срок службы и продуктивность техники.

3.3 ТОРМОЗНАЯ СИСТЕМА

Для остановки во время езды необходимо сначала отпустить рычаг (педаль) скорости, потом медленно нажать на рычаг (педаль) тормозов.



Торможение во время поворота может быть опасно! Это может вызвать скольжение или стать причиной опрокидывания. Используйте тормоза, чтобы замедлиться, перед тем как начать поворачивать.

Резкое торможение на скользкой дороге опасно. Техника может уйти в занос и водитель может потерять управление. На скользких дорогах необходимо тормозить легко и плавно.

Использование переднего тормоза во время движения может быть опасно. Передние колеса заблокируются, что может вызвать занос и аварию. Старайтесь использовать передний тормоз вместе с задним, или после полной остановки.

3.4 ОСОБЕННОСТИ УПРАВЛЕНИЯ

Указанные модели техники – это транспортные средства для развлечений, которые требуют определенных навыков в управлении. Эти навыки необходимо отрабатывать на свободных от препятствий площадках, на малых скоростях и под наблюдением инструктора. Изучите и отработайте пожалуйста приведенные ниже особенности в управлении техники, для обеспечения безопасного движения и эксплуатации.

3.4.1 ПОВОРОТЫ

Неправильное выполнение поворота может вызвать столкновение или переворот. При поворотах всегда следуйте инструкциям, приведенным в этом разделе. Практикуйте повороты на низких скоростях, прежде чем поворачивать на высоких скоростях. Никогда не поворачивайте на очень высоких скоростях. Чтобы повернуть технику, водитель должен использовать определенную технику управления. Поскольку на квадроцикле и багги установлены неразрывные задние оси, колеса будут поворачивать на одинаковой скорости. Это значит, что колеса имеют одинаковую тягу, что заставляет технику двигаться вперед, потому что колеса при повороте будут преодолевать одинаковое расстояние. Для поворота необходимо, чтобы заднее колесо с внешней стороны поворота преодолело большее расстояние, чем заднее колесо с внутренней. Для этого водителю необходимо дать колесу с внутренней стороны скользить, что позволит ему преодолеть меньшую дистанцию, чем колесо с внешней стороны поворота. Это происходит даже с учетом того, что колеса поворачивают на одной скорости.



Не выполняйте повороты на слишком больших скоростях для вашего уровня вождения и умения, а также в сложных условиях.

- Приближаясь к месту поворота, снизьте скорость и начинайте поворачивать руль в нужном направлении.
- По мере этого переносите вес тела, опираясь на внешнюю подножку (в направлении, противоположном направлению поворота), при этом верхняя часть тела должна стремиться к центру окружности поворота.

· Используйте рычаг (педаль) скорости для поддержания постоянной скорости во время выполнения поворота. Это позволит уменьшить буксование внутреннего колеса и выполнить поворот правильно.

· Если техника начинает заваливаться наружу поворота, следует перенести вес тела внутрь поворота. Также необходимо постепенно отпускать рычаг (педаль) скорости и подворачивать руль наружу поворота, чтобы квадроцикл или багги не опрокидывались.

При неправильном выполнении поворота техника может продолжать двигаться прямо. Если вам не удастся повернуть, остановитесь и попробуйте повторить все с начала. Если поверхность скользкая или рыхлая, следует перенести большую часть веса вашего тела к передним колесам, подавшись корпусом на сиденье вперед. Водитель должен научиться балансировать во время поворота, чтобы не допустить переворотов. Чем выше скорость движения в повороте, тем сильнее будет сопротивление, а это значит, что на более высоких скоростях водителю необходимо наклонять корпус сильнее.

Ошибки при выполнении поворотов: резкое нажатие на рычаг (педаль) скорости, чрезмерное торможение, неправильные движения тела или превышение скорости для совершения крутого поворота. Все это может привести к переворачиванию техники.

3.4.2 ЗАНОС И СКОЛЬЖЕНИЕ



Неуправляемый занос или скольжение опасны.

Водитель может потерять управление, что, в свою очередь, может привести к перевороту транспортного средства. Научитесь безопасно контролировать скольжение, тренируясь на малых скоростях и на гладких поверхностях. На особо скользких поверхностях, таких как лед, передвигайтесь медленно и будьте крайне осторожны, чтобы снизить шансы заноса и проскальзывания.

Если проскальзывает переднее колесо: добавьте нагрузки на передние колеса путем снижения скорости и наклоном туловища вперед. Если проскальзывает заднее колесо: поверните в сторону заноса (если есть место для маневра) и наклоните туловище в сторону, противоположную направлению заноса. Не используйте рычаг (педаль) скорости или тормоза, пока не восстановите контроль над техникой.

3.4.3 ЕЗДА ПО СКЛОНАМ

Избегайте холмов со слишком рыхлой или скользкой поверхностью. Переносите вес тела в направлении вершины холма. Если двигатель не справляется с нагрузкой или двигатель остановился, но вы считаете, что можете продолжать въезд в гору, осторожно запустите двигатель, стараясь, чтобы передние колеса не поднимались, иначе вы можете потерять управление. Если вы думаете, что не сможете продолжить движение вверх, спешитесь с техники в сторону вершины холма. Разверните технику вручную и спуститесь с холма. Если квадроцикл или багги начал катиться назад, **НЕ ИСПОЛЬЗУЙТЕ** задний тормоз, чтобы остановиться. Техника легко может опрокинуться назад, поэтому следует сразу же спешиться с техники в сторону вершины холма.

Чтобы поехать вверх по склону, придерживайтесь следующих инструкций.

- Ускорьтесь и поддерживайте скорость до тех пор, пока не достигните вершины возвышенности. Помните, что необходимо поддерживать одинаковую скорость по мере подъема.
- Переместитесь немного вперед по сиденью. Наклоните туловище вперед. На крутых склонах необходимо встать на подножки и наклониться вперед.
- Поддерживайте скорость по мере подъема.
- На вершине возвышенности начните постепенно тормозить.

Если вы поехали вверх по склону, но не смогли добраться до его вершины, воспользуйтесь советами, приведенными ниже, чтобы спуститься с холма. Не пробуйте развернуть технику на крутом склоне, это может привести к перевороту.

Если двигатель начнет терять мощность, следуйте данным ниже инструкциям.

- Наклоните туловище в сторону вершины холма.

· Не используйте задний тормоз, только передний.

· Медленно съезжайте с холма, наклонив туловище вперед, тем самым распределяя вес, и тормозите предпочтительно передним тормозом (при наличии). Спускайтесь с холма с осторожностью.

Если техника в состоянии продолжить движение вперед, склон не слишком крутой и есть достаточно места для поворота, следуйте следующим инструкциям:

- поверните на склоне, пока техника не потеряла возможность выполнить маневр. Во время поворота наклоняйте туловище в сторону вершины холма;

- после поворота, съезжайте вниз по склону, наклонив туловище назад, тем самым распределяя вес. Тормозите только передним тормозом (при наличии), либо аккуратно задним. Спускайтесь с холма с осторожностью.



Неправильный спуск с холма опасен и может привести к потере управления или перевороту. Перед спуском удостоверьтесь в том, что вокруг вас нет препятствий, переместитесь назад по сиденью. Спускайтесь, отпустив рычаг (педаль) скорости, и контролируйте скорость с помощью заднего тормоза.

3.4.4 ДВИЖЕНИЕ ПОД ГОРУ

Во время движения под гору следует перенести вес тела как можно дальше назад и, по возможности, в направлении вершины холма. Подайтесь на сиденье назад, вытянув руки перед собой до предела, так вы сможете наиболее эффективно выполнять торможение. Неправильное торможение может привести к потере сцепления колес с поверхностью. Будьте осторожны, спускаясь по склону с рыхлой или скользкой поверхностью. Сцепление колес с такой поверхностью и тормозная способность ухудшаются. Неправильное торможение также может привести к потере сцепления колес с поверхностью. По возможности старайтесь спускаться строго вниз. Старайтесь избегать маневров под острыми углами, при некоторых из них техника может опрокинуться или перевернуться. Тщательно выбирайте маршрут спуска и двигайтесь с такой скоростью, при которой вы сможете своевременно отреагировать на неожиданные препятствия.

Для выполнения торможения во время движения под гору следует применять особую технику.

- Всегда тщательно осматривайте местность перед началом спуска со склона.
- Переносите вес тела назад.
- Никогда не осуществляйте спуск на большой скорости.

3.4.5 ДВИЖЕНИЕ ПО ПЕРЕСЕЧЕННОЙ МЕСТНОСТИ

Движение по пересеченной местности следует осуществлять с осторожностью. Остерегайтесь препятствий, которые могут повредить вашу технику или привести к переворачиванию и аварии. Постоянно держите ноги на подножках. Избегайте прыжков, это может привести к потере управления или повреждению техники. Перед началом движения по незнакомой местности следует проверить, есть ли на ней препятствия. Никогда не пытайтесь переезжать через большие препятствия, например, большие камни или поваленные деревья.

3.5 НАЧАЛО ДВИЖЕНИЯ И ОСТАНОВКА

Для начала движения выполните следующие действия:

- 1) Убедитесь в подсоединении проводов питания цепей к аккумуляторной батарее.
- 2) Включите электропитание.
- 3) Нажмите рычаг (педаль) тормоза (переднего или заднего) и включите нужный режим движения (вперед или назад).
- 4) Отпустите рычаг тормоза и плавно нажимайте на рычаг (педаль) скорости. Запустится электродвигатель и начнется движение.

На некоторых моделях существует несколько скоростных режимов.

Для модели eA50:

- когда ключ питания повернут в левую сторону, то максимальная скоростью не превысит 8 км/ч;
- когда ключ повернут в правую сторону, максимальная скорость составит 16 км/ч.



Запрещено включение задней передачи на ходу (до полной остановки) – это может привести к поломкам трансмиссии. Задний ход можно использовать только на ровной поверхности. Будьте внимательны и осторожны, т.к. задним ходом техника может развить достаточно большую скорость. Включение переднего хода также запрещено осуществлять, если техника движется назад.

Для остановки выполните следующие действия.

1. Рычагом (педалью) тормоза снизьте скорость и остановите технику.
2. Выключите режим движения (нейтральное положение).
3. Не отпуская рычаг тормозов, выключите питание.
4. Для стоянки техники на склонах используйте фиксацию стояночного тормоза (при наличии).

3.6 ТОРМОЖЕНИЕ

Для снижения скорости или остановки техники плавно нажимайте на рычаг (педаль) тормоза, одновременно снижая обороты двигателя рычагом (педалью) скорости.

В зависимости от скорости замедления постепенно наращивайте усилие на рычагах (педали) тормоза.

Приложение избыточного усилия к педали или рычагу тормозов способно вызвать блокировку и занос колес, что может привести к потере управления. Если это произошло, слегка отпустите органы управления тормозами, выполните корректирующие действия рулем до полного восстановления контроля, после чего возобновите торможение.

По возможности снижайте скорость и завершайте торможение до входа в поворот. При прохождении поворотов избегайте резких торможений и резкого изменения частоты вращения двигателя. Подобные действия могут привести к заносу колес, что может стать причиной потери управления.

При вождении в дождь или по скользкой трассе, также как на рыхлых поверхностях, таких как грязь или песок, манёвренность и тормозные свойства существенно ухудшаются. В этих условиях движения все ваши действия должны быть плавными. Для вашей безопасности проявляйте максимум внимания при торможениях, разгоне и прохождении поворотов.

При движении по длинному или крутому спуску применяйте торможение двигателем, с периодическим торможением колесами.

3.7 ПАРКОВКА И ОСМОТР ПОСЛЕ ПОЕЗДКИ

Всегда старайтесь парковать технику на ровной горизонтальной поверхности с использованием стояночных тормозов. Если вы не предполагаете продолжить движение – отключите питание.

После завершения поездки произведите тщательную очистку техники от загрязнений, которые могли появиться во время поездки. После очистки внимательно осмотрите технику на предмет возможных повреждений или протечек.

Для предотвращения коррозии смажьте приводную цепь.

4 ОБСЛУЖИВАНИЕ ТЕХНИКИ

4.1 ОБЩИЕ ПОЛОЖЕНИЯ

Соблюдение правил проведения технического обслуживания техники является основным условием обеспечения безопасности. Кроме того, это позволяет увеличить срок службы техники, добиться максимальной производительности, избежать поломок и получить максимальное удовольствие от вождения.

Данный раздел содержит информацию касательно регламента технического обслуживания техники.

Для безопасной, экономичной и беспроблемной эксплуатации техники очень важно правильно осуществлять техническое обслуживание. Чтобы помочь вам осуществлять грамотное техническое обслуживание, данный раздел руководства содержит основные направления технического обслуживания. Сервисные интервалы определены, исходя из средних условий эксплуатации. Если техника эксплуатируется в условиях повышенной влажности или запыленности, сервисные интервалы необходимо сократить.

Если техника опрокинулась или попала в дорожно-транспортное происшествие, обратитесь к официальному дилеру для проведения тщательной проверки всех систем и механизмов, даже если вы сами способны выполнить некоторый ремонт.

Помните, что обязанность выполнения в полном объеме всех видов технического обслуживания лежит на вашей ответственности. Обязательно выполняйте осмотр техники перед каждой поездкой и следуйте предписаниям регламента технического обслуживания, который приведен в данном разделе.



Неадекватное техническое обслуживание или оставленная без внимания неисправность могут стать причиной аварии, в которой вы можете получить серьезные травмы или погибнуть.

Невыполнение указаний по техническому обслуживанию может стать причиной серьезной травмы или гибели на дороге.



Всегда следуйте указаниям и предостережениям, рекомендациям по осмотру и техническому обслуживанию, имеющимся в этом руководстве.

Ремонтные и сервисные работы проводятся:

- на чистой (вымытой) и обсушенной технике;
- в специальной одежде и перчатках;
- в закрытом от внешних осадков помещении и при положительной температуре внутри него. Помещение для производства работ должно быть оборудовано средствами пожаротушения и иметь работоспособную систему вентиляции;
- на твердой ровной поверхности, которая обеспечивает надежную установку техники. После установки техники, обязательно зафиксируйте стояночные тормоза (при наличии) и подложите под колеса ограничители во избежание возможных перемещений.

Перед выполнением работ необходимо:

- отключить питание;
- в зимний период времени перемещенную с улицы технику выдержать до температуры рабочего помещения.

РЕКОМЕНДАЦИИ	<ol style="list-style-type: none"> 1. Для удобства выполнения работ на технике можно использовать подъемник. 2. Во время работ рекомендуется штекер жгута электропитания двигателя отсоединить от разъема.
	<p>Перед началом работ техника должна быть установлена на рабочем месте и надежно закреплена во избежание от возможного перемещения.</p>
	<p>Запрещается, отмывать части техники легковоспламеняющимися жидкостями типа бензин, ацетон! Для этого необходимо использовать только специальные жидкости.</p>

При проведении работ по обслуживанию важно соблюдать следующие меры безопасности.

- Возможно получение травм, вызванных контактом с движущимися частями. Не запускайте двигатель, если это не требуется по инструкции для данной операции.
- Внимательно ознакомьтесь с указаниями по выполнению работ, перед тем как приступить к ним и убедитесь, что в наличии имеется необходимый инструмент и вы владеете соответствующими навыками.

4.2 ПЕРИОДИЧНОСТЬ ТЕХНИЧЕСКОГО ОБСЛУЖИВАНИЯ

Осмотр перед поездкой и регулярное обслуживание в полном соответствии с регламентом технического обслуживания необходимы для обеспечения безопасной и безотказной эксплуатации техники.

Если вы не уверены, что сможете надлежащим образом выполнить эти виды технического обслуживания, доверьте эту задачу официальному дилеру, который обладает всем необходимым для его качественного обслуживания и ремонта. Если вы выполняете техническое обслуживание самостоятельно, используйте только качественные и надежные оригинальные запасные части и расходные материалы.

Перед каждым плановым техническим обслуживанием проводите контрольный осмотр всех узлов и механизмов техники. Некоторые виды технического обслуживания могут выполняться людьми, обладающими базовыми техническими навыками и располагающими необходимым инструментом. В данном руководстве приводится перечень работ по этим видам технического обслуживания.

Для проведения некоторых видов технического обслуживания требуется высокая квалификация, специальные инструменты и оборудование. В этом случае обратитесь к официальному дилеру.

Обслуживание гидравлической тормозной системы.

1. Регулярно проверяйте тормозную жидкость и при необходимости заменяйте ее.
2. Тормозная жидкость меняется каждые два года.
3. Тормозной шланг меняется каждые четыре года.

ВНИМАНИЕ!

Не рискуйте, не ремонтируйте детали, которые должны быть заменены. Это может привести к травмам или даже смерти.

Аккумулятор.

Аккумулятор является важным компонентом для обеспечения качественной эксплуатации транспортного средства. Пожалуйста, правильно храните аккумулятор и производите его зарядку вовремя, чтобы продлить его эффективность и срок службы. Эффективность почти всех аккумуляторов зависит от температуры окружающей среды, чем выше температура окружающей среды, тем выше может быть разрядка аккумулятора. Когда температура окружающей среды ниже 0°C, также будет происходить разряд аккумулятора. Поэтому зимой или в холодных регионах будет наблюдаться сокращение пробега после зарядки аккумулятора. Аккумулятор разряжается естественным образом, даже если он не используется. Если батарея хранится при ее низком заряде, то это повлияет на срок ее службы.

ВНИМАНИЕ!

Если аккумуляторная батарея не используется в течение длительного периода времени, полностью заряжайте ее один раз в 20–30 дней.



Фото 4.1. Зарядное устройство: 1 - силовой блок; 2 - световой индикатор заряда; 3 - выходной разъем (для подключения к аккумулятору)



Фото 4.2. Модель eA70: 1 – аккумулятор; 2 - разъем жгута от двигателя

Способ зарядки.

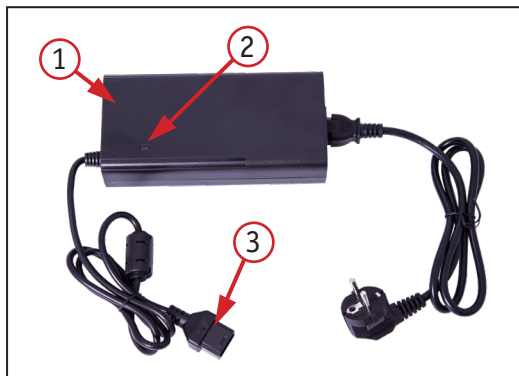
- Используйте предоставленное KAYO зарядное устройство 1 (фото 4.1) для зарядки. Не используйте другие зарядные устройства, так как это может повредить аккумулятор.

- Извлеките разъем 2 (фото 4.2) жгута от двигателя из гнезда аккумулятора 1. Подключите выходной разъем 3 (фото 4.1) зарядного устройства 1 к порту подключения аккумулятора 1 (фото 4.2), а затем подключите вилку зарядного устройства в сеть переменного тока напряжением 220 В. Если ток нестабилен, рекомендуется использовать стабилизатор тока.

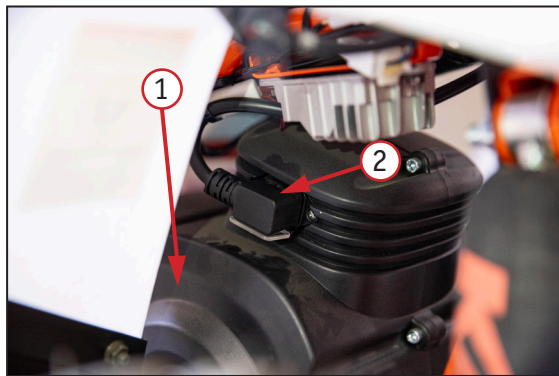
- Когда световой индикатор 2 (фото 4.1) светится красным цветом, питание подключено правильно и идет процесс зарядки.

- После зарядки, когда световой индикатор засветится зеленым цветом, то процесс зарядки завершен. После того как световой индикатор засветится зеленым цветом рекомендуется продолжить зарядку еще 1-2 часа. В нормальном состоянии аккумулятора время зарядки составляет около 8 часов.

- После завершения зарядки отключите разъем 3 зарядного устройства от разъема аккумулятора, а затем выньте вилку зарядного устройства из розетки. Аккумулятор можно заряжать непосредственно на технике (при наличии разъема), а также после его извлечения из транспортного средства.

- Не допускайте детей к месту зарядки.

- Если во время зарядки разъем 3 зарядного устройства выпал из гнезда зарядки аккумулятора, отсоедините вилку питания зарядного устройства.

Двигатель.

Если при запуске будет слышен некоторый шум – это нормально.

В дождливый день или по глубокой воде передвигайтесь медленно. Езда не допускается, если уровень воды превышает держатель двигателя, иначе вода может попасть в двигатель и повредить его или электрические компоненты.

Электрическая система.

Электрическая система, которая состоит из контроллера, панели, рычага переключения скорости и рычага (педали) тормоза, имеет следующие функции: вариатор, защиту от отключения тормоза, защиту от короткого замыкания и защиту от перегрузки.

Контроллер автоматически отключит электропитание в целях безопасности. Не используйте технику в очень жаркую, солнечную или очень дождливую погоду, чтобы избежать выхода из строя электрической системы.

Приводная цепь/звездочка двигателя.

Пожалуйста, проверьте и отрегулируйте приводную цепь перед поездкой.

При проверке цепи и звездочки обратите внимание на: провисание; целостность и выработку цепи и звездочки; наличие смазки и отсутствие ржавчины на элементах; отсутствие погнутости и повреждений звеньев цепи; изношенность цепи и звездочки. Если вы обнаружили, что цепь имеет какие-либо отклонения от нормы, обслужите или сразу замените цепь и звездочку новыми.

Очистка, смазка и регулировка приводной цепи.

Очистка и смазка производятся следующим образом:

- 1) очистите цепь водой;
- 2) высушите цепь и смажьте ее смазкой для цепей.

Серьезное провисание может привести к соскальзыванию цепи со звездочки, что может привести к аварии или серьезному повреждению техники. Перед поездкой необходимо проверить провисание цепи и убедиться, что цепь провисает не более чем на 20–30 мм.

Проверка подшипника ступицы колеса.

Передние и задние подшипники ступицы должны проверяться с интервалами, указанными в таблице периодического обслуживания и смазки. Проверьте: не ослаблены ли они, не перемещаются они в осевом направлении или не нуждаются ли в смазке. Если во время движения подшипник или колесо не вращаются плавно, обратитесь к местному дилеру для ремонта. Рекомендуемая смазка - литиевая смазка.

Проверка шин.

Правильное давление в шинах обеспечит устойчивость вождения, максимальную силу тяги, продлит срок службы шин и повысит комфорт езды.

Перед поездкой необходимо провести проверку в состоянии «холодных шин» на предмет: давление в шинах, следы порезов, повреждения гвоздями или другими острыми предметами, ямки на ободке или деформация. При обнаружении любых из вышеперечисленных недостатков отремонтируйте или своевременно замените шину. Низкое давление в шинах увеличит сопротивление движению и затраты энергии, или в худшем случае приведет к тому, что шина разорвется и спустится.

Высокое давление в шинах приведет к чрезмерному повреждению шины, повлияет на комфорт и ускорит износ деталей. Контролируйте накачку шин в соответствии с указанными параметрами на табличке и сведениями, приведенными в разделе приложение Г. Крайне опасно использовать изношенные шины, поскольку это повлияет на тяговое усилие и устойчивость движения.

Проверка подшипника маятника.

Подшипник маятника необходимо проверять с интервалами, указанными в таблице периодического обслуживания и смазки. Проверьте, не ослаблен ли он, не двигается ли в осевом направлении и не нуждается ли в смазке. Если во время езды подшипник имеет люфт, обратитесь к местному дилеру для ремонта. Рекомендуемая смазка - литиевая смазка.

Проверка верхних и нижних шарниров рычага.

Верхние и нижние шарниры рычага должны проверяться с интервалами, указанными в таблице периодического обслуживания. Проверьте, соответствует ли зазор спецификации, и есть ли люфт в шарнирах рычага. Очень важно смазывать ниппель с использованием специального смазочного инструмента. Рекомендуемая смазка - литиевая смазка.

Проверка и смазка рулевого управления.

Рулевое управление должно проверяться с интервалами, указанными в таблице периодического обслуживания. Если есть какие-либо отклонения, обратитесь к местному дилеру. Рекомендуемая смазка - литиевая смазка.

4.3 ГРАФИК ТЕХНИЧЕСКОГО ОБСЛУЖИВАНИЯ



Запрещается начинать эксплуатацию техники без проведения ТО-0.

НОМЕР ТЕХНИЧЕСКОГО ОБСЛУЖИВАНИЯ	ТО-0	ТО-1	ТО-2	ТО-3	ТО-4	ТО-5	ТО-6	ТО-7
ИНТЕРВАЛ ОБСЛУЖИВАНИЯ: моточасы, месяцы, километраж (что наступит раньше)	0 м/ч 0 мес. 0 км	10 м/ч 1 мес. 200 км	20 м/ч 2 мес. 400 км	30 м/ч 4 мес. 600 км	40 м/ч 6 мес. 800 км	50 м/ч 8 мес. 1000 км	60 м/ч 10 мес. 1200 км	70 м/ч 12 мес. 1400 км
Проверка тормозов: колодки/диски/гидравлика/механика	+	+	+	+	+	+	+	+
Приводная цепь: чистка и смазка перед выездом	ПР/СМ	ПР/Р	ПР/Р	ЗМ	ПР/Р	ПР/Р	ЗМ	ПР/Р
Проверка и регулировка шин: давление/износ/повреждения	+	+	+	+	+	+	+	+
Проверка и регулировка люфтов подшипников: колес/руль/маятник	+	+	+	+	+	+	+	+
Проверка работы электрооборудования	+	+	+	+	+	+	+	+
Проверка подвески: сальники/пыльники/штоки амортизаторов	+	+	+	+	+	+	+	+
Проверка и зарядка аккумулятора	+	+	+	+	+	+	+	+
Проверка и регулировка органов управления	+	+	+	+	+	+	+	+
Затяжка крепежа агрегатов и навесного оборудования	+	+	+	+	+	+	+	+

После 12 месяцев эксплуатации, очередное ТО проводится с интервалом 10 м/ч., либо 1 месяц, или по пробегу в 200 км.

В таблице символы обозначают: «+» - необходимо выполнить; «ПР» - произвести проверку; «СМ» - произвести смазку; «Р» - произвести регулировку; «ЗМ» - произвести замену.

5 ВОЗМОЖНЫЕ НЕИСПРАВНОСТИ И ИХ УСТРАНЕНИЕ

Хотя техника KAYO проходит тщательную проверку перед отправкой с завода, во время работы могут возникнуть неполадки. Следующая таблица устранения неполадок представляет собой быструю и простую процедуру проверки этих жизненно важных систем самостоятельно. Тем не менее, вам следует связаться с местным дилером по поводу некоторых проблем, поскольку у них больше профессиональных навыков и инструментов, и они знают, как правильно обслуживать вашу технику.

Двигатель не работает при включенном питании	<ol style="list-style-type: none">1. Напряжение АКБ слишком низкое2. Ослаблен провод в регуляторе скорости3. Ослаблен или поврежден штекер электропроводки двигателя	<ol style="list-style-type: none">1. Ремонт (зарядка АКБ) и повторное подключение2. Зажим после проверки и пайка (при необходимости)3. Поручите починку специалисту ремонтной организации
Недостаточный пробег на одной зарядке	<ol style="list-style-type: none">1. Недостаточное давление в шинах2. Недостаточная зарядка или неисправное зарядное устройство3. Много подъемов, сильный встречный ветер, частое торможение при старте, повышенная нагрузка4. Старая батарея или батарея повреждена	<ol style="list-style-type: none">1. Накачайте шины по норме2. Полностью зарядите АКБ или проверьте контакты в вилке зарядного устройства3. Соизмеряйте нагрузки при движении4. Замените батарею
Не заряжает зарядное устройство	<ol style="list-style-type: none">1. Выпало гнездо зарядного устройства или вилка не подключена к гнезду2. Перегорел предохранитель питания от АКБ или зарядного устройства3. Отключен кабель от АКБ	<ol style="list-style-type: none">1. Затяните элементы и исправьте подсоединения2. Замените предохранитель3. Присоедините кабель от АКБ

Медленная езда	<ol style="list-style-type: none"> 1. Проверьте тормоза на предмет блокировки 2. Спущены шины колес 3. Низкое напряжение АКБ 	<ol style="list-style-type: none"> 1. Отрегулируйте тормоза 2. Накачайте шины до указанной величины 3. Доведите зарядку АКБ до нормы
Разное	<p>Неисправности, которые вы не сможете устранить самостоятельно в соответствии с предложенными рекомендациями, по причине невозможности диагностики или причин, которые связаны со следующими узлами: двигатель, контроллер, зарядное устройство, внутренние повреждения батарейного блока (АКБ).</p>	<p>Обратитесь на станцию обслуживания. НЕ ВСКРЫВАЙТЕ УКАЗАННЫЕ УЗЛЫ САМОСТОЯТЕЛЬНО.</p>

6 ОБЩИЕ РЕКОМЕНДАЦИИ

При возникновении проблем во время поездки, первое, что вы должны сделать – это остановиться как можно скорее, соблюдая меры предосторожности. В случае, если вы слышите необычный шум из двигателя, у вас спустило колесо или вы заметили иные неполадки – не продолжайте движение до их устранения, так как в ином случае вы поставите работоспособность техники и собственную безопасность под угрозу.

После остановки не жалейте времени, чтобы как можно внимательнее осмотреть технику и определить источник проблемы. Всегда учитывайте все возможные варианты, прежде чем принять решение. Иногда проблема может быть относительно небольшой и может быть исправлена на месте, если у вас есть соответствующие инструменты, расходные материалы и навыки, необходимые для этого. Кроме того, часто можно обойтись временным решением, чтобы доехать до сервиса, где вы сможете получить квалифицированную помощь и/или расходные материалы.

Если проблема окажется более серьезной или вы не обладаете необходимым инструментом, расходными материалами или навыками, самым разумным решением будет добраться до ближайшего сервиса или до дома любым безопасным способом.

Какой бы ни была проблема, всегда следуйте инструкциям ниже.

1. Всегда ставьте безопасность на первое место.
2. Если у вас есть необходимые инструменты, расходные материалы и навыки, для временного устранения неполадок, не забудьте провести полноценный ремонт как можно скорее.
3. Не продолжайте поездку, если вы получили травму или если ваша техника находится в неисправном состоянии. Следуйте рекомендациям по конкретным проблемам.

6.1 ЕСЛИ СПУСТИЛО КОЛЕСО

Если во время поездки у вас спустило колесо, то решение возникшей проблемы следует начать с оценки тяжести повреждения покрышки и/или внутренней камеры, а также имеющихся в наличии инструментов и расходных материалов. Если прокол незначителен, есть два способа, с помощью которых вы можете попытаться сделать временный ремонт.

1. Используйте аэрозольный герметик, чтобы запечатать прокол колеса или накачать камеру. Это можно сделать, не снимая колеса.

2. Воспользуйтесь комплектом для ремонта камеры и заделайте отверстие во внутренней камере. Этот способ потребует снятия колеса и шины.

Если прокол является более серьезным или временный ремонт не решил проблему, необходимо заменить внутреннюю камеру. Если покрышка также серьезно повреждена, ее необходимо заменить.

Если вы не можете восстановить спущенное колесо на дороге, необходимо вызвать помощь. Не ездите на спущенной шине – это может привести к аварии.

6.2 В СЛУЧАЕ АВАРИИ

Личная безопасность является основным приоритетом после аварии. Если вы или кто-то другой был ранен, оцените тяжесть травм и определите, является ли продолжение поездки безопасным. Если вы не можете продолжить поездку, попросите вызвать помощь. Не продолжайте поездку, рискуя получить дополнительные травмы, или если ваша техника была выведена из строя.

Если вы способны продолжить поездку, внимательно осмотрите технику на наличие повреждений. Проверьте затяжку гаек и болтов, рычаги управления, тормоза и колеса. Если есть незначительные повреждения, или вы не уверены в степени возможных повреждений, ездите медленно и осторожно.

Иногда повреждения от аварии могут быть скрыты или не сразу бросаются в глаза. После того, как вы вернетесь домой, тщательно осмотрите технику и устраните любые проблемы, которые вы найдете. После серьезной аварии обратитесь к дилеру в сервисный центр, чтобы специалист осмотрел раму и подвеску на отсутствие повреждений.

6.3 ПРОЧИЕ НЕПОЛАДКИ

Приводная цепь, замок цепи, проводка, тормозная система и другие компоненты могут повредиться при езде по неровной и каменистой поверхности. Как уже упоминалось ранее, ремонт будет зависеть от вида поломки, инструментов, расходных материалов и личных навыков.

1. Если приводная цепь слетела, по причине поврежденного замка цепи, необходимо установить новый замок. Стоит учесть, что вы не сможете устранить неисправность на месте, если цепь была сломана или получила серьезные повреждения в момент обрыва.

2. При повреждении любого из компонентов передней тормозной системы, вы можете доехать до ближайшего сервиса, используя задний тормоз. Соответственно, если повреждена задняя тормозная система, можно доехать, используя передние тормоза. Никогда не передвигайтесь в случае отсутствия задних и передних тормозов.

3. Если вы повредили трос скорости или какой-либо другой важный компонент, продолжать движение может быть небезопасно. Тщательно оцените ущерб и проведите ремонтные работы, если можете. Если у вас есть сомнения насчет безопасности – лучше перестраховаться и воздержаться от езды.

7 ПОЛОЖЕНИЯ О ГАРАНТИИ

Общие положения.

Продавец гарантирует, что качество техники соответствует характеристикам завода-изготовителя (Приложение Г).

На транспортное средство (далее ТС) устанавливается гарантийный срок эксплуатации - 30 (тридцать) календарных дней с момента продажи или 20 (двадцать) моточасов, для техники, оборудованной счётчиком моточасов, в зависимости от того, какое из указанных событий наступит раньше.

Продавец обязуется оказывать сервисную поддержку в течение всего гарантийного срока эксплуатации техники.

Продавец гарантирует, что во время гарантийного периода все детали, узлы и агрегаты, неисправные в результате производственного брака или дефекта материала, будут бесплатно отремонтированы или заменены.

Продавец оставляет за собой право заменить неисправную технику, либо заменить неисправную часть исправной, с сохранением срока гарантии, в соответствии с действующими положениями законодательства Российской Федерации.

Гарантия не распространяется:

1. На детали и системы двигателя, которые вышли из строя в результате перегрева, воздействия воды, длительной работы на предельных режимах и других причин, не предусмотренных руководством по эксплуатации, при исправных системах и оборудовании.

2. На детали и системы двигателя, подвергающиеся износу, который зависит от:

- качества смазочных материалов;
- состояния узлов и деталей, обеспечивающих безаварийную работу двигателя и других агрегатов, которые должны были быть проверены при периодических осмотрах, предусмотренных данным руководством по эксплуатации;
- на неправильный заряд аккумуляторной батареи (см. описание в руководстве), либо отсутствие заряда батареи в рекомендованный интервал времени;
- интенсивности условий эксплуатации и стиля вождения владельца ТС.

3. На расходные детали и детали, подвергающиеся износу, зависящему от стиля, интенсивности и условий эксплуатации – тормозные колодки, тормозные диски, шины колес, патрубки, шланги, тросы, амортизаторы, сидение, аккумулятор, подшипники, резинометаллические соединения, пыльники, зеркала, педали и рычаги, багажник и его крепления, диски колес, покрышки и камеры колес, цепь, ведущую и ведомую звезды, элементы защиты, предохранители, заправочные жидкости, прокладки различных типов, расходные материалы.

4. На любые повреждения ТС, возникшие в результате преодоления водных преград или загрязнения деталей и узлов (без своевременной очистки), или наезда на препятствие.

5. На ТС, на котором был заменен (отключен) счетчик моточасов (при наличии), или на котором показания моточасов невозможно прочитать, либо показания были скорректированы (при отсутствии отметки в разделе «Особые отметки», Приложение Д).

6. На ТС, которые подвергались ремонту (в т.ч. самостоятельному) вне авторизованного сервисного центра, неквалифицированному и некачественному ремонту, либо ремонту без письменного разрешения АСЦ.

7. На любые повреждения пластиковых, стеклянных, резиновых, бумажных, матерчатых деталей.

8. На последствия от воздействия на ТС внешних факторов, таких как: хранение ТС в несоответствующих условиях, мытье мойкой высокого давления, удары камней, промышленные выбросы, смолистые осадки деревьев, соль, град, шторм, молния, стихийные бедствия или другие природные и экологические явления, а также акты вандализма и другие неконтролируемые действия.

9. На ТС, в конструкцию которого были внесены несогласованные с Продавцом изменения (в т.ч. установлены шины другого типоразмера) либо изменены VIN или № двигателя.

10. На повреждения ТС в результате аварии, если она не произошла в результате технических неисправностей.

11. На ТС, используемые в спортивных соревнованиях, в коммерческих целях, а также на вышедшие из строя в результате перегрузки.

12. На ущерб в результате неполного или несоответствующего обслуживания (пренебрежение ежедневным или периодическим осмотром и ТО, значительный перепробег, более 10 %, между плановыми ТО и т.п.);

13. На любые дефекты ТС, подвергающиеся устранению регулировкой (регулировка рулевого управления, прокачка тормозной системы, регулировка тормозов, регулировка направления световых пучков фар, регулировка натяжения цепи и т.п.).

14. Проявляющиеся вследствие эксплуатации и являющиеся обыкновенной конструктивной особенностью ТС незначительные шумы (щелчки, скрип, вибрация), не влияющие на качество, характеристики и работоспособность ТС и его элементов, а также на незначительное просачивание жидкостей сквозь прокладки и сальники (не вызывающее изменения уровня этих жидкостей);

15. На детали и системы, вышедшие из строя в результате износа.

16. На дополнительно установленное оборудование и аксессуары.

17. При использовании неоригинальных запасных частей.

18. На последствия от эксплуатации неисправного ТС.

19. На ТС, которые не прошли очередное техническое обслуживание в срок, установленный данным руководством.

20. На ТС, которые прошли очередное техническое обслуживание не у Продавца или вне авторизованного сервисного центра.

Устранение поломок, которые возникли по перечисленным причинам, осуществляется на платной основе за счет с владельца.

Не подлежат возмещению затраты, произведенные владельцем, связанные с поломкой ТС, на:

- техническую помощь;
- эвакуацию и транспортировку ТС;
- компенсацию причиненных неудобств;
- аренду и покупку другой техники.

Порядок реализации гарантийных обязательств.

Для рассмотрения претензии Покупателю необходимо прибыть с транспортным средством к Продавцу, либо в авторизованный сервисный центр, уполномоченный выполнять гарантийное обслуживание приобретенного ТС.

Срок устранения недостатков обговаривается сторонами при приемке ТС.

Мототехника, к одному из классов которой относится изделие, являющаяся технически сложным товаром, согласно Постановлению Правительства РФ от 06.02.2002 № 81, включена в перечень непродовольственных товаров надлежащего качества, не подлежащих возврату или обмену на аналогичный товар, утвержденный Постановлением Правительства РФ от 19 января 1998 г. N 55. (с изменениями и дополнениями)

В соответствии с Перечнем технически сложных товаров (утв. Постановлением Правительства РФ от 10 ноября 2011 г. N 924), мототехника отнесена к категории технически сложных товаров, и в случае выявления несущественных недостатков подлежит ремонту и не подлежит возврату или обмену на аналогичный товар. Требования Покупателя о возврате денежных средств или обмена мототехники подлежат удовлетворению, только если они связаны с претензиями по качеству товара и предъявлены в 15-дневный (15 календарных дней) срок с даты покупки, и только после проведения Продавцом проверки качества товара.

Гарантийные условия были прочитаны вслух, поняты и приняты мною.

_____ « ____ » _____ 20 ____ г.
(Ф.И.О., подпись покупателя) (дата)

АКТ ПРИЕМА-ПЕРЕДАЧИ

1. Осмотр ТС проведен в присутствии Покупателя, проверена комплектность и качество транспортного средства, в том числе:

- давление воздуха в шинах, крепление колес, работа тормозов, уровень тормозной жидкости, электролита, масла в трансмиссии, отсутствие протечек масла и эксплуатационных жидкостей, наличие инструмента, работу систем, механизмов и приборов, отсутствие посторонних шумов при работе двигателя.

2. При приеме ТС средства Покупателю переданы следующие документы:

- договор купли-продажи;
- руководство по эксплуатации;
- копия листа предпродажной проверки.

3. Продавец предоставил Покупателю полную информацию о ТС.

4. Покупатель информирован Продавцом о необходимости эксплуатировать технику в соответствии с правилами, указанными в Руководстве по эксплуатации, проводить ежедневные осмотры техники, проходить регламентированные ТО, а также об ответственности Покупателя за допуск к управлению и передачу управления и владения техническим средством третьим лицам, в том числе несовершеннолетним.

5. Выявленные замечания:

6. Претензий к ТС и комплектации, со стороны покупателя, не имеется.

(Ф.И.О., подпись покупателя)

ГАРАНТИЙНЫЙ ТАЛОН

Информация о покупателе

Ф.И.О.: _____

Адрес: _____

Тел.: _____

Информация о продавце

Продавец, М.П.

(Ф.И.О., подпись покупателя, дата)

ГАРАНТИЙНЫЙ ТАЛОН

Информация о мототехнике

VIN:

Марка, модель:

Вид ТС:

Категория:

Год выпуска:

Модель
двигателя:

Двигатель №:

Шасси №:

Кузов №:

Цвет:

(Ф.И.О., подпись покупателя, дата)

ИНФОРМАЦИЯ О ПРОВЕДЕННОМ РЕМОНТЕ ИЛИ ТО

ТО _____
Пробег _____ км
« ____ » _____ 20 ____ г.

Отметки о проведении ТО
(рекомендации АСЦ и мастера)

подпись и Ф.И.О. ответственного:

ТО _____
Пробег _____ км
« ____ » _____ 20 ____ г.

Отметки о проведении ТО
(рекомендации АСЦ и мастера)

подпись и Ф.И.О. ответственного:

ТО _____
Пробег _____ км
« ____ » _____ 20 ____ г.

Отметки о проведении ТО
(рекомендации АСЦ и мастера)

подпись и Ф.И.О. ответственного:

ТО _____
Пробег _____ км
« ____ » _____ 20 ____ г.

Отметки о проведении ТО
(рекомендации АСЦ и мастера)

подпись и Ф.И.О. ответственного:

ИНФОРМАЦИЯ О ПРОВЕДЕННОМ РЕМОНТЕ ИЛИ ТО

ТО _____
Пробег _____ км
« ____ » _____ 20 ____ г.

Отметки о проведении ТО
(рекомендации АСЦ и мастера)

подпись и Ф.И.О. ответственного:

ТО _____
Пробег _____ км
« ____ » _____ 20 ____ г.

Отметки о проведении ТО
(рекомендации АСЦ и мастера)

подпись и Ф.И.О. ответственного:

ТО _____
Пробег _____ км
« ____ » _____ 20 ____ г.

Отметки о проведении ТО
(рекомендации АСЦ и мастера)

подпись и Ф.И.О. ответственного:

ТО _____
Пробег _____ км
« ____ » _____ 20 ____ г.

Отметки о проведении ТО
(рекомендации АСЦ и мастера)

подпись и Ф.И.О. ответственного:

ТЕХНИЧЕСКИЕ ХАРАКТЕРИСТИКИ

Модель	eA50	eA70	eA110
Двигатель	Электрический бесщеточный	Электрический бесщеточный	Электрический бесщеточный
Батарея	36В/12Ач	48В/20Ач	48В/20Ач
Мощность, Вт	500	500	1000
Максимальная частота, об/мин	3000	3600	4000
Трансмиссия	2-ступенчатая с реверсом	3-ступенчатая с реверсом	3-ступенчатая с реверсом
Охлаждение	Воздушное	Воздушное	Воздушное
Передняя подвеска	-----	Нерегулируемый амортизатор, длина 250 мм.	Нерегулируемые амортизаторы, 265 мм.
Задняя подвеска	Моноамортизатор 200 мм.	Регулируемый амортизатор, длина 235 мм.	Регулируемые амортизаторы, 265 мм.
Передний тормоз	Дисковый механический	-----	Дисковый гидравлический
Задний тормоз	Дисковый механический	Дисковый гидравлический	Дисковый гидравлический
Колеса, дюйм	6/6	7/7	8/8
Давление в передн./задн. шинах, кПа	28/28	28/28	28/28
Дорожный просвет, мм	140	175	200
База, мм	710	790	910
Высота по седлу, мм	485	600	665
Длина*Ширина*Высота, мм	1030x580x660	1250*780*820	1430*860*890
Вес нетто, кг	45,5	93	115

Приложение Г (продолжение)

Модель	eS50	eS70
Двигатель	Электрический бесщеточный	Электрический бесщеточный
Батарея	36В/9Ач	48В/20Ач
Мощность, Вт	500	500
Максимальная частота, об/мин	3000	3600
Трансмиссия	2-ступенчатая с реверсом	2-ступенчатая с реверсом
Охлаждение	Воздушное	Воздушное
Передняя подвеска	---	---
Задняя подвеска	---	---
Передний тормоз	---	---
Задний тормоз	Дисковый механический	Дисковый гидравлический
Колеса, дюйм	4/4	6/6
Давление в передн/задн. шинах, кПа	96,5 +/- 7	96,5 +/- 7
Дорожный просвет, мм	95	75
База, мм	850	950
Высота по седлу, мм	545	240
Длина*Ширина*Высота, мм	1100*700*720	1415*796*919
Вес нетто, кг	43	80

ОСОБЫЕ ОТМЕТКИ

Вид работ (заполняется представителем АСЦ)	Фамилия, подпись, дата, печать (штамп) организации